

# 第62回春季シングルス大会

令和6年5月26日 小平市民総合体育館

中学生以下男子 Aブロック	中村	倉堀	栗林	矢田目	勝敗	順位
中村 知優 (小平四中)		○ 15-3 15-10	○ 15-2 15-2	○ 15-6 15-6	M 3-0 G 6-0 P 90-29	1
倉堀 武琉 (小平三中)	×		○ 15-9 15-7	○ 15-13 15-13	M 2-1 G 4-2 P 73-72	2
栗林 亮太 (小平五中)	×	×		○ 15-9 15-9	M 1-2 G 2-4 P 50-78	3
矢田目 雄一 (創価中)	×	×	×		M 0-3 G 0-6 P 56-90	4

中学生以下男子 Bブロック	中野	押田	北濱	勝敗	順位
中野 竣太 (小平五中)		○ 15-3 15-0	○ 15-2 15-5	M 2-0 G 4-0 P 60-10	1
押田 直弥 (小平三中)	×		×	M 0-2 G 0-4 P 21-60	3
北濱 友昭 (小平三中)	×	○ 15-6 15-12		M 1-1 G 2-2 P 37-48	2

中学生以下男子 Cブロック	小池	星	山田	勝敗	順位
小池 颯 (創価中)		○ 15-11 15-17 15-7	○ 15-5 16-18 16-14	M 2-0 G 4-2 P 92-72	1
星 恒介 (小平三中)	×		○ 19-17 15-10	M 1-1 G 3-2 P 69-72	2
山田 健太郎 (小平三中)	×	×		M 0-2 G 1-4 P 64-81	3

中学生以下男子 Dブロック	井嶋	丸山	清田	勝敗	順位
井嶋 啓翔 (小平二中)		○ 15-9 15-3	○ 15-1 15-3	M 2-0 G 4-0 P 60-16	1
丸山 陽大 (小平三中)	×		○ 15-3 15-5	M 1-1 G 2-2 P 42-38	2
清田 峻太郎 (小平三中)	×	×		M 0-2 G 0-4 P 12-60	3

中学生以下男子 Eブロック	中島	浅染	田中	勝敗	順位
中島 楓 (小平三中)		○ 15-4 15-3	○ 15-8 15-8	M 2-0 G 4-0 P 60-23	1
浅染 彪雅 (小平二中)	×		×	M 0-2 G 0-4 P 19-60	3
田中 優月 (小平五中)	×	○ 15-6 15-6		M 1-1 G 2-2 P 46-42	2

中学生以下男子 Fブロック	鈴木	植原	木村	勝敗	順位
鈴木 秀吾 (小平二中)		○ 15-4 15-5	○ 15-2 15-5	M 2-0 G 4-0 P 60-16	1
植原 義道 (小平三中)	×		○ 15-17 15-13 15-12	M 1-1 G 2-3 P 54-72	2
木村 喜治 (小平三中)	×	×		M 0-2 G 1-4 P 49-75	3

中学生以下男子 Gブロック	竹下	関口	畔上	勝敗	順位
竹下 駈 (小平三中)		○ 15-10 15-8	○ 15-9 15-7	M 2-0 G 4-0 P 60-34	1
関口 絆 (小平五中)	×		○ 15-7 15-10	M 1-1 G 2-2 P 48-47	2
畔上 尚大 (創価中)	×	×		M 0-2 G 0-4 P 33-60	3

中学生以下男子 Hブロック	加藤	野口	丸山	勝敗	順位
加藤 輝稀 (小平五中)		○ 15-4 15-9	○ 15-13 15-12	M 2-0 G 4-0 P 60-38	1
野口 皓矢 (小平二中)	×		×	M 0-2 G 0-4 P 21-60	3
丸山 瑛大 (小平三中)	×	○ 15-2 15-6		M 1-1 G 2-2 P 55-38	2

# 第62回春季シングルス大会

令和6年5月26日 小平市民総合体育館

中学生以下男子 Iブロック	山口	高橋	平林	勝敗	順位
山口 新 (小平ジュニア)		×	×	M 0-2 G 0-4 P 21-60	3
高橋 来輝 (小平三中)	○		○	M 2-0 G 4-0 P 60-33	1
平林 空 (小平三中)	○	×		M 1-1 G 2-2 P 55-43	2

中学生以下男子 Jブロック	東海	池田	谷原	勝敗	順位
東海 千歳 (小平ジュニア)		×	×	M 0-2 G 0-4 P 23-60	3
池田 光一 (創価中)	○		○	M 2-0 G 4-0 P 62-35	1
谷原 拓海 (小平三中)	○	×		M 1-1 G 2-2 P 54-44	2

中学生以下男子 Kブロック	志賀	浅見	浅間	勝敗	順位
志賀 勝利 (創価中)		×	×	M 0-2 G 1-4 P 48-72	3
浅見 悠斗 (小平二中)	○		○	M 2-0 G 4-0 P 61-37	1
浅間 翔太 (小平三中)	○	×		M 1-1 G 2-3 P 68-68	2

中学生以下男子 Lブロック	川村	高久	坂田	勝敗	順位
川村 祐介 (小平二中)		○	○	M 2-0 G 4-0 P 60-19	1
高久 健伍 (小平三中)	×		○	M 1-1 G 2-2 P 42-41	2
坂田 竣 (小平三中)	×	×		M 0-2 G 0-4 P 18-60	3

中学生以下男子 Mブロック	谷口	吉田	佐藤	勝敗	順位
谷口 真 (小平三中)		○	○	M 2-0 G 4-0 P 60-18	1
吉田 湊太 (小平五中)	×		×	M 0-2 G 0-4 P 26-60	3
佐藤 八雲 (小平二中)	×	○		M 1-1 G 2-2 P 40-48	2

中学生以下男子 Nブロック	川田	奥主	齊藤	勝敗	順位
川田 翼颯 (小平五中)		○	○	M 2-0 G 4-0 P 60-23	1
奥主 道己 (小平三中)	×		×	M 0-2 G 0-4 P 26-60	3
齊藤 司 (小平二中)	×	○		M 1-1 G 2-2 P 45-48	2

中学生以下男子 Oブロック	山本	田山	林	勝敗	順位
山本 悠惺 (小平二中)		○	○	M 2-0 G 4-0 P 60-12	1
田山 空我 (小平三中)	×		×	M 0-2 G 0-4 P 28-60	3
林 将広 (創価中)	×	○		M 1-1 G 2-2 P 39-55	2

中学生以下男子 Pブロック	伊藤	岸田	大藤	勝敗	順位
伊藤 陽向 (小平二中)		○	○	M 2-0 G 4-0 P 60-14	1
岸田 賢一 (創価中)	×		○	M 1-1 G 2-2 P 35-46	2
大藤 篤人 (小平三中)	×	×		M 0-2 G 0-4 P 25-60	3

# 第62回春季シングルス大会

令和6年5月26日 小平市民総合体育館

中学生以下男子 Qブロック	渡 邊	宇 野	板 垣	勝 敗	順 位
渡邊 大地 (小平三中)		○ 15-11 20-21 15-12	○ 15- 5 15- 7	M 2-0 G 4-1 P 80-56	1
宇野 裕紀 (小平三中)	× 11-15 21-20 12-15		○ 15- 7 15- 8	M 1-1 G 3-2 P 74-65	2
板垣 総志 (小平二中)	× 5-15 7-15	× 7-15 8-15		M 0-2 G 0-4 P 27-60	3

中学生以下男子 Rブロック	小 西	徳 田	石 川	勝 敗	順 位
小西 優大 (小平五中)		× 11-15 8-15	○ 12-15 15- 5 15-11	M 1-1 G 2-3 P 61-61	2
徳田 海仁 (小平三中)	○ 15-11 15- 8		○ 15- 6 15- 9	M 2-0 G 4-0 P 60-34	1
石川 巧 (小平二中)	× 15-12 5-15 11-15	× 6-15 9-15		M 0-2 G 1-4 P 46-72	3

中学生以下男子 Sブロック	今 関	宮 崎	竹 下	勝 敗	順 位
今関 零待 (小平二中)		○ 15- 2 15- 3	○ 15- 3 15- 1	M 2-0 G 4-0 P 60-9	1
宮崎 陸 (小平三中)	× 2-15 3-15		× 15-13 8-15 5-15	M 0-2 G 1-4 P 33-73	3
竹下 葵惟 (小平三中)	× 3-15 1-15	○ 13-15 15- 8 15- 5		M 1-1 G 2-3 P 47-58	2

中学生以下男子 Tブロック	毛 利	小 松	梅 岡	勝 敗	順 位
毛利 望都 (小平二中)		○ 15-10 15- 9	○ 15- 5 15-11	M 2-0 G 4-0 P 60-35	1
小松 優斗 (小平五中)	× 10-15 9-15		× 3-15 10-15	M 0-2 G 0-4 P 32-60	3
梅岡 嵩 (小平三中)	× 5-15 11-15	○ 15- 3 15-10		M 1-1 G 2-2 P 46-43	2

# 第62回春季シングルス大会

令和6年5月26日 小平市民総合体育館

中学生以下女子 Aブロック	田端	伊藤	栗岡	大園	勝敗	順位
田端 優羽 (小平二中)		○ 15-0 15-4	○ 15-2 15-0	○ 15-6 15-3	M 3-0 G 6-0 P 90-15	1
伊藤 凜 (小平五中)	×		×	×	M 0-3 G 0-6 P 55-92	4
栗岡 くしな (創価中)	×	○ 16-14 16-14		×	M 1-2 G 2-4 P 56-88	3
大園 琴 (小平三中)	×	○ 15-13 15-10	○ 15-13 15-9		M 2-1 G 4-2 P 69-75	2

中学生以下女子 Bブロック	原田	多胡	乙幡	勝敗	順位
原田 美彩奈 (小平二中)		×	×	M 0-2 G 0-4 P 0-60	3
多胡 りのあ (小平五中)	○ -X		○ 15-8 15-9	M 2-0 G 4-0 P 60-17	1
乙幡 恵玲奈 (創価中)	○ -X	×		M 1-1 G 2-2 P 47-30	2

中学生以下女子 Cブロック	田中	小野	浅見	勝敗	順位
田中 寿々 (小平二中)		○ 15-2 15-3	○ 15-12 15-6	M 2-0 G 4-0 P 60-23	1
小野 日菜子 (小平五中)	×		×	M 0-2 G 0-4 P 5-60	3
浅見 祐空 (小平三中)	×	○ -X		M 1-1 G 2-2 P 48-30	2

中学生以下女子 Dブロック	矢部	村井	中居	勝敗	順位
矢部 智美 (小平二中)		○ 15-12 16-14	○ 15-12 15-6	M 2-0 G 4-0 P 61-44	1
村井 結百 (小平五中)	×		×	M 0-2 G 0-4 P 26-61	3
中居 凜 (創価中)	×	○ -X		M 1-1 G 2-2 P 48-30	2

中学生以下女子 Eブロック	荘保	大方	長岡	勝敗	順位
荘保 美那 (小平二中)		○ 15-5 15-4	×	M 1-1 G 2-2 P 50-39	2
大方 心希花 (創価中)	×		×	M 0-2 G 0-4 P 15-60	3
長岡 花佳 (小平五中)	○ 15-11 15-9	○ 15-6 15-0		M 2-0 G 4-0 P 60-26	1

中学生以下女子 Fブロック	上埜	和田	加藤	勝敗	順位
上埜 咲幸 (小平二中)		×	×	M 0-2 G 0-4 P 0-60	3
和田 心乃葉 (創価中)	○ -X		×	M 1-1 G 2-2 P 44-30	2
加藤 結菜 (小平五中)	○ -X	○ 15-7 15-7		M 2-0 G 4-0 P 60-14	1

第62回春季シングルス大会

令和6年5月26日 小平市民総合体育館

中学生以下女子 Gブロック	本多	恵良	佐藤	勝敗	順位
本多 藍子 (小平三中)		○ 15-10 15-6	× 1-15 0-15	M 1-1 G 2-2 P 31-46	2
恵良 美月 (小平五中)	× 10-15 6-15		× 1-15 4-15	M 0-2 G 0-4 P 21-60	3
佐藤 由羽 (小平ジュニア)	○ 15-1 15-0	○ 15-1 15-4		M 2-0 G 4-0 P 60-6	1

中学生以下女子 Hブロック	翠川	松本	和光	勝敗	順位
翠川 彩凪 (小平五中)		○ 15-13 15-9	× 1-15 2-15	M 1-1 G 2-2 P 33-52	2
松本 裕美 (創価中)	× 13-15 9-15		× 2-15 2-15	M 0-2 G 0-4 P 26-60	3
和光 愛美 (小平ジュニア)	○ 15-1 15-2	○ 15-2 15-2		M 2-0 G 4-0 P 60-7	1

中学生以下女子 Iブロック	小島	石川	三浦	勝敗	順位
小島 文 (小平三中)		○ 15-8 15-2	× 9-15 11-15	M 1-1 G 2-2 P 50-40	2
石川 芽依 (小平五中)	× 8-15 2-15		× 4-15 4-15	M 0-2 G 0-4 P 18-60	3
三浦 睦 (小平ジュニア)	○ 15-9 15-11	○ 15-4 15-4		M 2-0 G 4-0 P 60-28	1

中学生以下女子 Jブロック	堀内	中島	入山	勝敗	順位
堀内 舞唯 (創価中)		○ 15-11 15-4	× 3-15 6-15	M 1-1 G 2-2 P 39-45	2
中島 いおり (小平五中)	× 11-15 4-15		× 7-15 2-15	M 0-2 G 0-4 P 24-60	3
入山 咲希 (小平ジュニア)	○ 15-3 15-6	○ 15-7 15-2		M 2-0 G 4-0 P 60-18	1

中学生以下女子 Kブロック	渡部	杉野	上村	勝敗	順位
渡部 響 (小平五中)		○ 15-3 15-4	○ 15-7 15-8	M 2-0 G 4-0 P 60-22	1
杉野 明美 (創価中)	× 3-15 4-15		× 7-15 7-15	M 0-2 G 0-4 P 21-60	3
上村 莉南 (小平ジュニア)	× 7-15 8-15	○ 15-7 15-7		M 1-1 G 2-2 P 45-44	2

中学生以下女子 Lブロック	梅木	竹内	佐藤	勝敗	順位
梅木 友美 (創価中)		○ 15-13 20-18	× 13-15 6-15	M 1-1 G 2-2 P 54-61	2
竹内 心美 (小平三中)	× 13-15 18-20		× 8-15 4-15	M 0-2 G 0-4 P 43-65	3
佐藤 藍羽 (小平ジュニア)	○ 15-13 15-6	○ 15-8 15-4		M 2-0 G 4-0 P 60-31	1

# 第62回春季シングルス大会

令和6年5月26日 小平市民総合体育館

中学生以下女子 Mブロック	山 口	西	猪 瀬	勝 敗	順位
山口 心那 (小平五中)		○ 15-0	× 15-9 13-15 12-15	M 1-1 G 3-2 P 70-43	2
西 美由紀 (創価中)	× 0-15 4-15		× 7-15 3-15	M 0-2 G 0-4 P 14-60	3
猪瀬 絢巳 (小平ジュニア)	○ 9-15 15-13 15-12	○ 15-7 15-3		M 2-0 G 4-1 P 69-50	1

中学生以下女子 Nブロック	金 田	布 施	伊 庭	勝 敗	順位
金田 恵美 (創価中)		× 4-15 3-15	× 10-15 11-15	M 0-2 G 0-4 P 28-60	3
布施 宇深 (小平五中)	○ 15-4 15-3		○ 15-12 15-6	M 2-0 G 4-0 P 60-25	1
伊庭 海咲 (小平ジュニア)	○ 15-10 15-11	× 12-15 6-15		M 1-1 G 2-2 P 48-51	2

中学生以下女子 Oブロック	小 池	佐 野	西 野	勝 敗	順位
小池 愛瑠 (小平三中)		○ 11-15 15-8 15-11	× 1-15 8-15	M 1-1 G 2-3 P 50-64	2
佐野 美宙 (創価中)	× 15-11 8-15 11-15		× 4-15 2-15	M 0-2 G 1-4 P 40-71	3
西野 日和 (小平五中)	○ 15-1 15-8	○ 15-4 15-2		M 2-0 G 4-0 P 60-15	1

中学生以下女子 Pブロック	菊 池	樋 口	滝 澤	勝 敗	順位
菊池 紗帆 (小平五中)		○ 15-2 15-0	○ 15-9 15-8	M 2-0 G 4-0 P 60-19	1
樋口 結衣花 (創価中)	× 2-15 0-15		× 7-15 9-15	M 0-2 G 0-4 P 18-60	3
滝澤 美波 (小平三中)	× 9-15 8-15	○ 15-7 15-9		M 1-1 G 2-2 P 47-46	2

中学生以下女子 Qブロック	木 本	塩 谷	早 川	勝 敗	順位
木本 莉羅 (創価中)		○ 15-5 15-9	× 2-15 3-15	M 1-1 G 2-2 P 35-44	2
塩谷 蓮桜菜 (小平五中)	× 5-15 9-15		× 4-15 3-15	M 0-2 G 0-4 P 21-60	3
早川 寧々 (はびねすまいる東大和)	○ 15-2 15-3	○ 15-4 15-3		M 2-0 G 4-0 P 60-12	1

中学生以下女子 Rブロック	菊 池	高 橋	藤 井	猪 瀬	勝 敗	順位
菊池 莉帆 (小平五中)		○ 15-7 15-2	○ 15-7 15-6	× 7-15 6-15	M 2-1 G 4-2 P 73-52	2
高橋 裕美 (創価中)	× 7-15 2-15		× 8-15 3-15	× 0-15 1-15	M 0-3 G 0-6 P 21-90	4
藤井 陽菜 (小平三中)	× 7-15 6-15	○ 15-8 15-3		× 6-15 4-15	M 1-2 G 2-4 P 53-71	3
猪瀬 智恵 (実践学園中)	○ 15-7 15-6	○ 15-0 15-1	○ 15-6 15-4		M 3-0 G 6-0 P 90-24	1

第62回春季シングルス大会

令和6年5月26日 小平市民総合体育館

中学生以下男子 決勝トーナメント

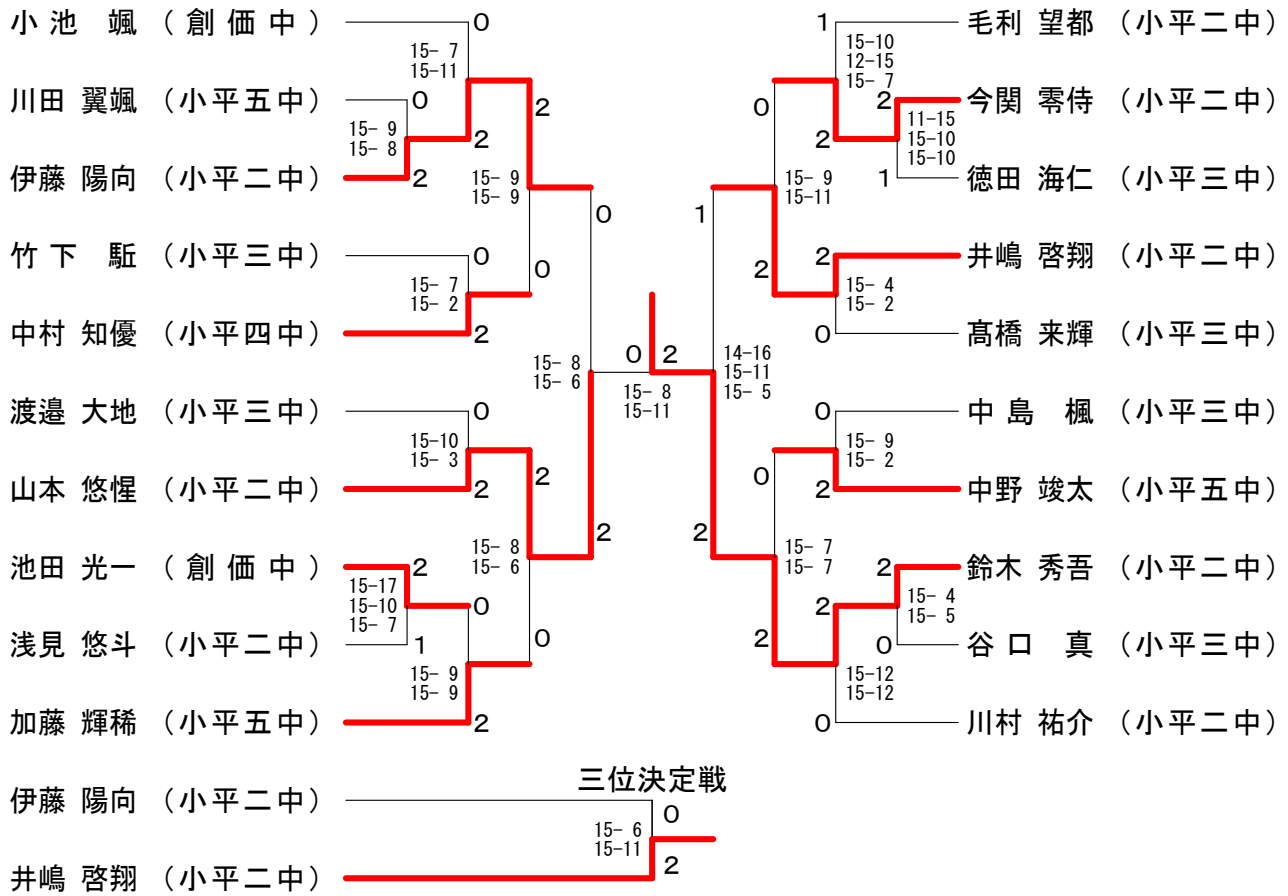

中学生以下女子 決勝トーナメント

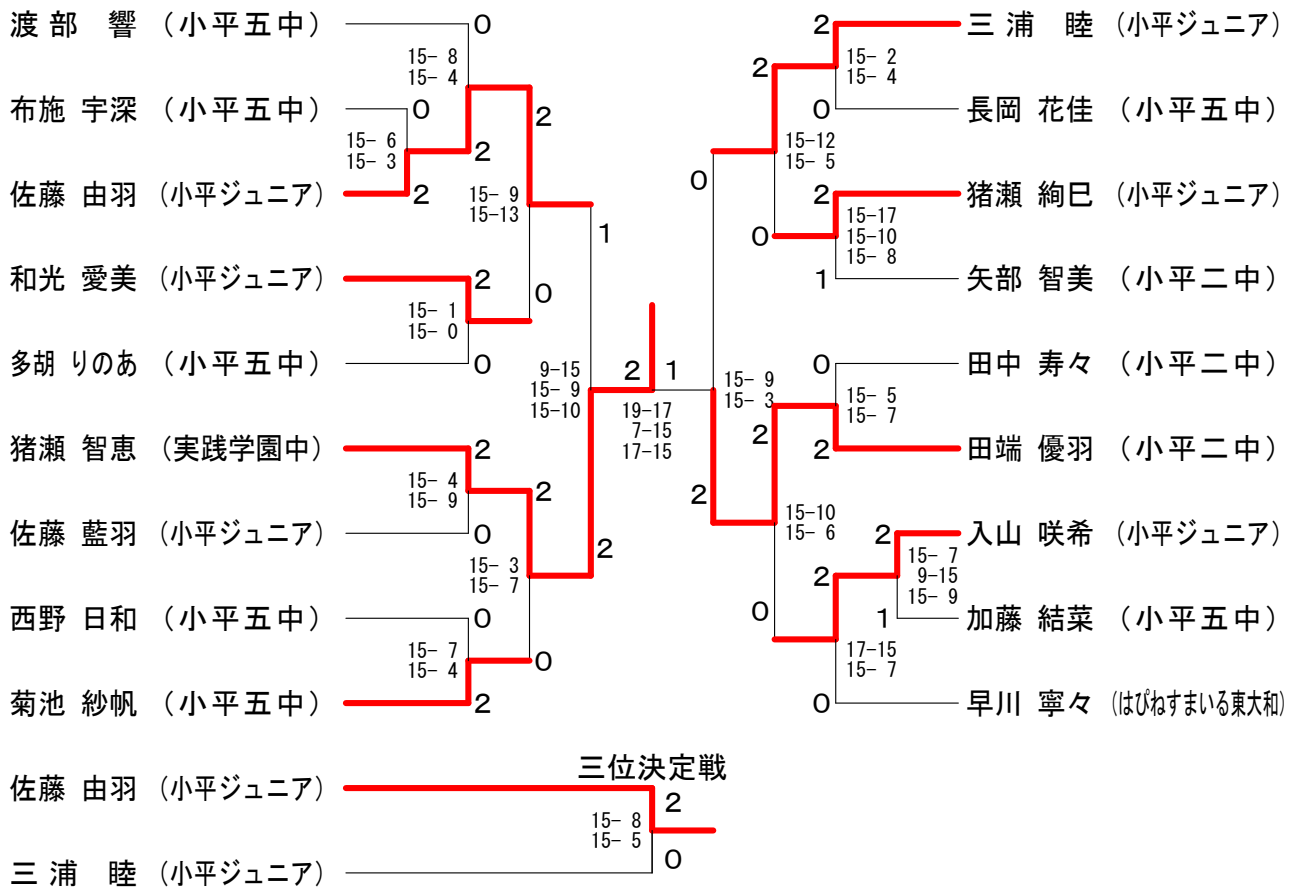

# 第62回春季シングルス大会

令和6年5月26日 小平市民総合体育館

男子1部 Aブロック	青山	寺田	須賀野	田村	勝敗	順位
青山 将道 (あひる団)		○ 15-4 15-9	○ 15-6 15-5	○ 15-7 15-8	M 3-0 G 6-0 P 90-39	1
寺田 樹季 (小平総本天)	×		×	×	M 0-3 G 0-6 P 46-90	4
須賀野 翔 (プリチスト)	×	○ 15-8 15-13		×	M 1-2 G 2-4 P 63-83	3
田村 優典 (羽翔会)	×	○ 15-4 15-8	○ 17-15 15-7		M 2-1 G 4-2 P 77-64	2

男子1部 Bブロック	矢田	伊藤	工藤	勝敗	順位
矢田 将大 (あひる団)		○ 13-15 15-4 15-3	○ 17-15 15-6	M 2-0 G 4-1 P 75-43	1
伊藤 匠弥 (小平総本天)	×		×	M 0-2 G 1-4 P 47-73	3
工藤 優爾 (あひる団)	×	○ 15-13 15-12		M 1-1 G 2-2 P 51-57	2

男子1部 Cブロック	大河原	軽部	伊庭	勝敗	順位
大河原 正晴 (あひる団)		○ 15-8 15-5	○ 15-12 15-12	M 2-0 G 4-0 P 60-37	1
軽部 賢之介 (小平総本天)	×		×	M 0-2 G 0-4 P 26-60	3
伊庭 拓也 (土曜羽会)	×	○ 15-7 15-6		M 1-1 G 2-2 P 54-43	2

男子1部 Dブロック	田口	本橋	平井	勝敗	順位
田口 陽征 (羽翔会)		○ 15-8 15-3	○ 15-4 15-10	M 2-0 G 4-0 P 60-25	1
本橋 潤一 (小平二中)	×		×	M 0-2 G 0-4 P 29-60	3
平井 貴之 (あひる団)	×	○ 15-8 15-10		M 1-1 G 2-2 P 44-48	2

## 男子1部 決勝トーナメント

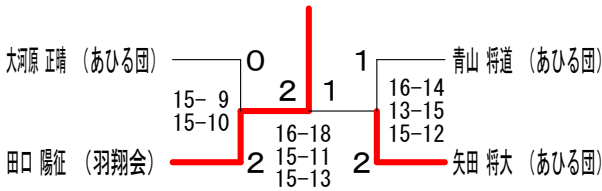

### 三位決定戦

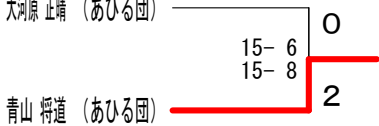

男子3部 Aブロック	吉谷	小林	山本	勝敗	順位
吉谷 晋 (羽翔会)		○ 13-15 15-9 15-6	○ -X	M 2-0 G 4-1 P 73-30	1
小林 立樹 (一般)	×		○ -X	M 1-1 G 3-2 P 60-43	2
山本 志斗 (ITB)	×	×		M 0-2 G 0-4 P 0-60	3

## 男子3部 決勝トーナメント

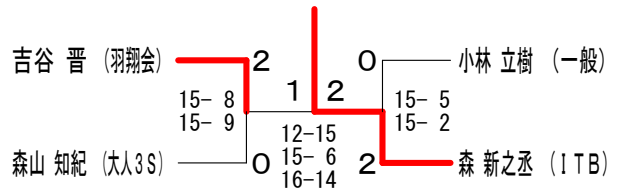

### 三位決定戦

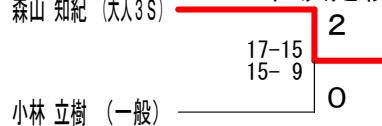

男子3部 Bブロック	森山	矢吹	森	勝敗	順位
森山 知紀 (大人3S)		○ 12-15 15-9 15-8	×	M 1-1 G 2-3 P 67-63	2
矢吹 亮太郎 (一般)	×		×	M 0-2 G 1-4 P 53-73	3
森 新之丞 (ITB)	○ 15-11 16-14	○ 16-14 15-7		M 2-0 G 4-0 P 62-46	1



# 第62回春季シングルス大会

令和6年5月26日 小平市民総合体育館

男子2部 Aブロック	猪瀬	松本	山口	田中	勝敗	順位
猪瀬 健 (羽翔会)		○ 15-8 15-4	○ 15-8 15-4	○ 15-11 15-11	M 3-0 G 6-0 P 90-46	1
松本 智己 (ブリッツ)	×		○ 15-6 2-15 15-8	×	M 1-2 G 2-5 P 56-89	3
山口 哲広 (大人3S)	×	×		×	M 0-3 G 1-6 P 60-92	4
田中 椿起 (あひる団)	×	○ 15-5 15-7	○ 15-7 15-12		M 2-1 G 4-2 P 82-61	2

男子2部 Bブロック	岡部	塩木	葭原	勝敗	順位
岡部 悠真 (ITB)		○ -X	○ 14-16 15-9 15-7	M 2-0 G 4-1 P 74-32	1
塩木 翔太 (ブリッツ)	×		×	M 0-2 G 0-4 P 0-60	3
葭原 秀樹 (羽翔会)	×	○ 16-14 9-15 7-15	-X	M 1-1 G 3-2 P 62-44	2

男子2部 Cブロック	田畑	徳武	清水	勝敗	順位
田畑 克敏 (ブリッツ)		○ 15-5 12-15 15-8	○ 15-5 15-13	M 2-0 G 4-1 P 72-46	1
徳武 昇 (羽翔会)	×		○ 15-9 15-13	M 1-1 G 3-2 P 58-64	2
清水 優樹 (ITB)	×	×		M 0-2 G 0-4 P 40-60	3

男子2部 Dブロック	富田	寺坂	村田	勝敗	順位
富田 貴秀 (あひる団)		×	○ 15-10 17-15	M 1-1 G 3-2 P 70-67	2
寺坂 俊吾 (No Rules)	○ 12-15 15-13 15-10		○ 15-10 15-10	M 2-0 G 4-1 P 72-58	1
村田 雅博 (羽翔会)	×	×		M 0-2 G 0-4 P 45-62	3

男子2部 Eブロック	張	後藤	佐藤	小野崎	勝敗	順位
張 梓せん (早大バドミントン同好会)		×	○ 15-9 15-10	○ 15-8 7-15 16-14	M 2-1 G 4-3 P 87-86	2
後藤 涼太 (No Rules)	○ 15-10 15-9		○ 15-2 15-12	○ 15-6 15-6	M 3-0 G 6-0 P 90-45	1
佐藤 智成 (ITB)	×	×		×	M 0-3 G 0-6 P 46-90	4
小野崎 忍 (羽翔会)	×	×	○ 6-15 6-15	○ 15-7 15-6	M 1-2 G 3-4 P 79-81	3

## 男子2部 決勝トーナメント

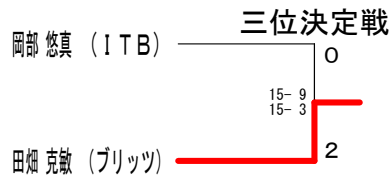
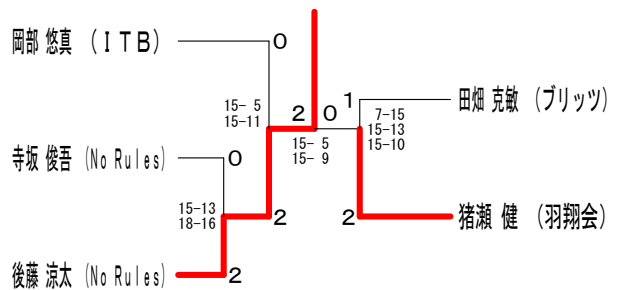

女子2部	青山	村田美貴	北村	勝敗	順位
青山 智恵 (あひる団)		× 13-15 11-15	× 12-15 12-15	M 0-2 G 0-4 P 48-60	3
村田美貴 (ランディ)	○ 15-13 15-11		× 4-15 7-15	M 1-1 G 2-2 P 41-54	2
北村 葵 (羽翔会)	○ 15-12 15-12	○ 15- 4 15- 7		M 2-0 G 4-0 P 60-35	1

女子3部 Aブロック	鈴木	音成	松下	勝敗	順位
鈴木 花奈 (白梅学園高)		○ 15- 5 16-14	○ 15- 9 15- 5	M 2-0 G 4-0 P 61-33	1
音成 美希 (白梅学園高)	× 5-15 14-16		○ 15-12 15-13	M 1-1 G 2-2 P 49-56	2
松下 里紗 (ITB)	× 9-15 5-15	× 12-15 13-15		M 0-2 G 0-4 P 39-60	3

女子3部 Bブロック	丸山	佐野	小林	勝敗	順位
丸山 茉綾 (ITB)		○ 16-14 15- 9	○ 15- 4 15-13	M 2-0 G 4-0 P 61-40	1
佐野 紗莉那 (白梅学園高)	× 14-16 9-15		○ 9-15 15-11 15-10	M 1-1 G 2-3 P 62-67	2
小林 磨央 (白梅学園高)	× 4-15 13-15	× 15- 9 11-15 10-15		M 0-2 G 1-4 P 53-69	3

女子3部 決勝トーナメント

